

ABLOY® METALLIKALUSTELUKOT

Varmatoiminen ratkaisu lukintaan



KORKEAA LUKITUSTURVALLISUUTTA LAADUKKAASTI

ABLOY® -metallikalustelukkomallisto muodostuu laajasta vakiomallistosta mitä erilaisimpiin käyttökohteisiin sekä suuresta määrästä asiakaskohtaisia sovellutuksia. Käyttökohteita ovat esimerkiksi pysäköintimittarit, yleisöpuhelimet, peli- ja myyntiautomaatit, säilytystilat ja -lokerot, puhelin- ja sähkölaitosten kytkentä- ja valvontakaapit, kassa- ja rahalippaat sekä muut kohteet, joissa vaaditaan korkeaa lukitusturvallisuutta ja toimintavarmuutta mutta myös helppokäyttöisyyttä.

Korkein mahdollinen turvataso, erinomainen käyttökestävyys ja käytettävyys ovat tuotekehityksen perustavoitteita. Vakiomallisto kattaa jo sellaisenaan varsin laajasti erilaisten lukituskohteiden vaatimukset ja lisäksi mallistoon olennaisesti liittyvissä asiakaskohtaisissa sovellutuksissa pystymme toteuttamaan asiakkaiden yksilölliset erityisvaatimukset huomioiden myös lukittavan kohteen ominaisuudet.

ABLOY®-tuotteiden jatkuva laatu- ja sisäiset testaukset takaavat valmistusprosessin korkean tason ja asiakkaillemme parhaat mahdolliset tuotteet oikeaan aikaan.



AINUTLAATUISET OMINAISUUDET

Ainutlaatuinen **ABLOY**[®]-levyhaittasylinteri, korkean turvallisuustason avainjärjestelmät, avainhallinta ja laajat sarjoitusmahdollisuudet ovat ominaisuuksia jotka tekevät **ABLOY**[®]-metallikalustelukoista luotettavia ja soveltuvia vaativuustasoltaan äärimmäisiin käyttö- ja sääolosuhteisiin.



Toimintavarmuus

Lukon toiminta perustuu pyöriviin haittalevyihin eikä sisällä pieniä jousia tai tappeja, jonka ansiosta lukot ovat varmatoimisia ja pitkäikäisiä myös vaativissa olosuhteissa.

Poraussuoja

Lukot, joissa käytetään karkaistuja teräsosia, antavat hyvän suojauksen porausta vastaan.

Sarjoitettavuus

Kaikki **ABLOY**[®]-lukot, joissa on sama haittamäärä, voidaan sarjoittaa toimimaan yhdellä ainoalla avaimella. Laajat sarjoitusmahdollisuudet takaavat yksilöllisen lukituksen jokaiselle käyttäjälle.

Fyysinen kestävyys

Lukon rakenne ja tarkoituksenmukaiset materiaalit varmistavat kestävyden fyysisistä voimaa vastaan.

Asiakaskohtaiset sovellutukset

Tuote on myös mahdollista suunnitella juuri asiakkaan tarpeita vastaavaksi.

Tiirikoinninen

Ainutlaatuinen lukitusmekanismi ja sen toiminta tekevät **ABLOY**[®]-sylinderistä käytännössä tiirikoimattoman.



ERILAISIIIN KÄYTTÖKOHTEISIIN

ABLOY®-metallikalustelukkomallistossa on kooltaan ja toiminnoiltaan hyvinkin erilaisia tuotteita niin sisätiloissa kuin ulossijoitetuissa lukituskohteissa käytettäväksi. Asennuskohteet voivat olla puu-, lasi- tai metallirakenteita. Vaativienkin käyttö- ja sääolosuhteiden asettamat vaatimukset kestävyydelle ja lukitusturvallisuudelle on huomioitu laajassa **ABLOY®**-metallikalustelukkomallistossa.

Käyttömukavuutta lisäävät laajat sarjoitusmahdollisuudet. Kaikki **ABLOY®**-lukot, joissa on sama haittamäärä voidaan sarjoittaa aukeamaan pelkästään yhdellä ja ainoalla avaimella. Yhdellä avaimella voi lukita ovet, laatikostot, kaapit jne. Ne voivat olla osa laajaa keskuslukitus- tai pääavainjärjestelmää.



ERIKOISVAHVA ABLOY® CL110 LUKKO

Edestäpäin koottava **ABLOY® CL110** -metallikalustelukko on suunniteltu äärimmäisen korkeaa turvallisuustasoa vaatiiviin kohteisiin. Erikoisvahvassa **ABLOY® CL110** -metallikalustelukossa vahvaa perustuotetta on täydennetty kestävyyttä entisestään lisäävillä ominaisuuksilla. Karkaistut teräsosat kestävät suurta fyysistä voimaa. Pyörivä suojarahvas ja poraussuojalevy tekevät murtamisen lähes mahdottomaksi.

Suljetumpi lukon takaosan rakenne lisää entisestään lujuutta erityyppisiä murtoyrityksiä vastaan. Myös lukon ja teljen kiinnitystä on vahvennettu tässä tuotteessa.



ABLOY® SENTRY AVAINJÄRJESTELMÄ

ABLOY® SENTRY on laitelukituksen korkean turvallisuustason avainjärjestelmä ammattimaisten loppukäyttäjien ja laitevalmistajien tarpeisiin.

ABLOY® SENTRY -avainjärjestelmässä on ainutlaatuinen pyöriviin levyhaittoihin perustuva, patentoitu sylinterirakenne. **ABLOY® SENTRY** -järjestelmän patentti on voimassa vuoteen 2026 ja mallisuoja vuoteen 2035.

ABLOY® SENTRY on varustettu patentoidulla AWS-järjestelmällä. AWS-järjestelmän olennainen ominaisuus perustuu avainpesässä olevaan toimintoon, joka takaa täsmällisen käyttötuntuman ja vähentää avaimen kulumisen käytännössä minimaaliselle tasolle.

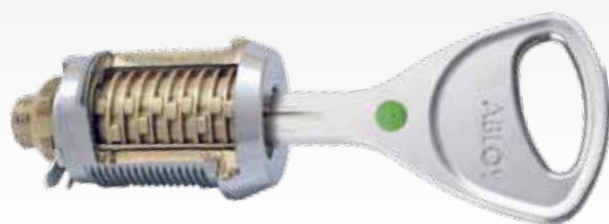

ABLOY® CLASSIC

- Täysmetallinen avain
- Edullinen ratkaisu perusturvallisuustason kohteisiin
- Voidaan sarjottaa myös rakennuslukitus tuotteiden kanssa



ABLOY® SENTRY

- Vuoteen 2026 patenttisuojatut avaimet ja lukot
- Toimintavarma ja vahva rakenne vaativiin olosuhteisiin ja ammattimaiseen käyttöön
- Täysmetallinen, symmetrinen avain
- Hyvä sarjoitettavuus laitelukituskohteisiin
- Pitkäikäinen investointi kilpailukykyiseen hintaan



ABLOY® SENTO

- Avaimen lehti muovia, varsi uushopeaa
- Patentoitu avain sekä sylinterijärjestelmä
- Yhtenäisempi, kulumissuojattu leimausalue
- Symmetrinen avain
- Käyttöä helpottava toimintamekanismi (AWS)
- Voidaan sarjottaa rakennuslukitus tuotteiden kanssa



ABLOY® PROTEC²

- Täysmetallinen, symmetrinen avain
- Avaimessa patentoitu uutuus, liikkuva elementti
- Avainturvallisuus huipputasoa
- Ylivertaiset sarjoitusmahdollisuudet
- Yritysten ja organisaatioiden kokonaisvaltainen lukitusratkaisu

ABLOY® METALLIKALUSTELUKOT - TEKNISET TIEDOT

Mitat	Tuotenumerot	Teljen avautumiskulmat / Avain poistettavissa		Avainpesä	Haittojen lukumäärä	Vasen-kätinen toiminta mahdollinen	Avainjärjestelmä				
		90°/180° Vain lukittu -asennossa	360° Lukittu- ja aukiasennossa				C	B	Z	N	T
	CL100	●		messinki	11	●	●	●	●	●	
	CL101		●	messinki	11		●	●	●	●	
	CL103	●		messinki	11	●	●	●	●	●	●
	CL106		●	messinki	11		●	●	●	●	●
	CL104	●		messinki	9	●	●	●		●	
	CL105	●		teräs	9	●	●	●		●	
	CL107		●	messinki	9		●	●		●	
	CL109	●		messinki	7	●	●				
	CL110	●		teräs	9	●				●	

VAKIOMALLISTO

Avainjärjestelmät: **ABLOY® CLASSIC** = C, **ABLOY® SENTRY** = B, **ABLOY® SENTO** = Z, **ABLOY® PROTEC** = N, **ABLOY® PROTEC²** = T

TELJET

Suoratelki	Tuotenro	A	B	Polvitelki	Tuotenro	A	B	C
	455608	26	18		455678	32	24	13.3
	434815	30.5	22.5		434959	33	25	26.5
	434869	33	25		455333	35	27	5
	455322	35	27		434928	35	27	6.5
	434609	38	30		455499	35	27	9.5
	434794	40	32		455525	35	27	10.5
	455556	45	37		434816	36	28	12
	455548	48	40		434799	36	28	22
	455494	53	45		455557	37	29	18.5
	455797	58	50		434766	38	30	15
455606	68	60	434667	38	30	7		
Hakatelki	Tuotenro	A	B	C	435097	40	32	5
	455514	31	23	16.5	434702	40	32	19
	434605	32	24	17.5	434635	45	37	5
	455332	35	27	20.5	434700	45	37	8
	455492	42.5	34.5	28	434852	45	37	13.3
	434818	47.5	39.5	33	434757	48	40	19
	455780	58	50	43.5	434788	50	42	12.5
	455549	60.5	52.5	46	455461	61	53	18

ABLOY® EP400, EP401 JA EP402 MIKROKYTKINLUKOT

Mitat

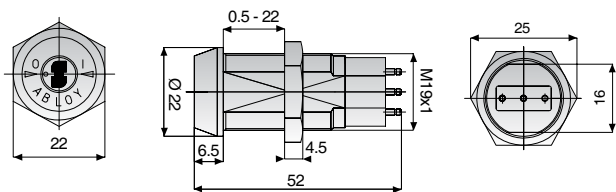

Kytentäkaavio

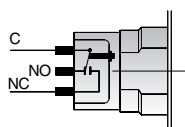
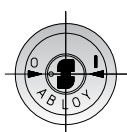

Mikrokytkin:
Honeywell 1SX1-H58,
joka sopii pistoliitântään
AMP 0.058 tuumaa
(1,47 mm) pistukoiden
kanssa.

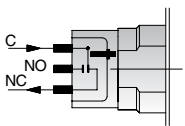
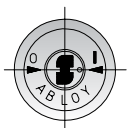

Sähköiset arvot:
7A, 250 VAC
7A res., 28 VDC
4A ind., 28 VDC

C = yhteinen
NO = normaalisti auki
NC = normaalisti kiinni

ABLOY®-mikrokytkinlukot tarjoavat avaimella aktivoitavan kytkimen hälytysjärjestelmiin, ohjauspaneelisiin ja muihin korkeaa lukitusturvallisuutta vaativiin kohteisiin. Lukot voidaan asentaa kohteisiin joiden paksuus on 0,5 - 22 mm.

Saatavana kolme mallia:

- **EP400:** Avain poistettavissa kytkimen molemmissa asennoissa (on/off).
- **EP401:** Avain poistettavissa vain kytkimen off-asennossa.
- **EP402:** Avain poistettavissa vain kytkimen off-asennossa. Hetkellinen kytkentä saadaan palautusjousen avulla, eikä avainta voida jättää on-asentoon.

Käyttölämpötila: -54° - +120 °C

Avainjärjestelmät: **ABLOY® CLASSIC (C)**, **ABLOY® SENTO (Z)**, **ABLOY® PROTEC² (T)**

Materiaali ja pintakäsittely:

- Avainpesä kromattua messinkiä.
- Avainpesän kiinnitysmutteri sinkitettyä terästä.
- Kytkinpala ja kiinnitystuet muovia.
- Muut osat messinkiä, ruostumatonta terästä ja tinapronssia.
- Haittojen lukumäärä: 11
- Päällimmäinen haitta pintakarkaistua terästä

ABLOY® CL290 JA CL291 T-KAHVALUKOT

CL290

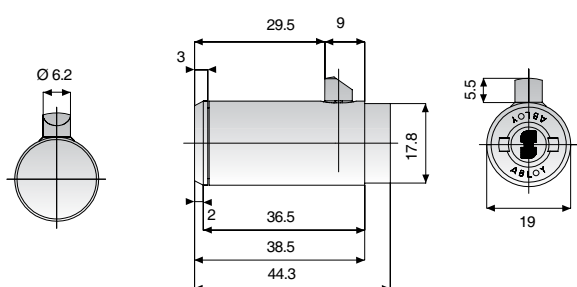

CL291

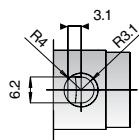
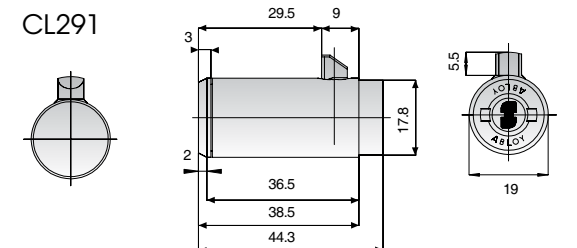

ABLOY® T-kahvalukot soveltuvat erinomaisesti myyntiautomaatteihin ja muihin vastaaviin kohteisiin. Vahvalla terästeljellä saavutetaan maksimaalinen kestävyys murtoyrityksiä vastaan.

Saatavana kaksi mallia:

- CL290: jousitoiminen telki
- CL291: pakkotoiminen telki

Avainjärjestelmät:

ABLOY® CLASSIC (C), **ABLOY® SENTRY (B)**, **ABLOY® PROTEC (N)**

Materiaali ja pintakäsittely:

- Avainpesä kromattua terästä.
- Lukon etupinta karkaistua kromattua terästä.
- Telki niklattua terästä.
- Muut osat messinkiä, ruostumatonta terästä ja tinapronssia.
- Haittojen lukumäärä: 9

MATERIAALIT JA PINTAKÄSITTELY

Kromattu messinkinen avainpesä



Kaksi pystysuoraa viivaa avainpesän etupinnassa

Pintakarkaistu kromattu teräksinen avainpesä



Kaksi vaakasuoraa viivaa avainpesän etupinnassa

- Sylinteri ja päätymutteri messinkiä.
- Rajoitinlevy, päätymutterin lukituslevy ja avainpesän mutteri sinkittyä terästä.
- Telki niklattua terästä.

MITAT

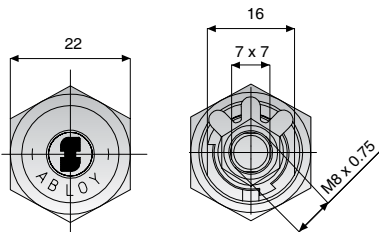

TELJEN AVAUTUMISKULMAT

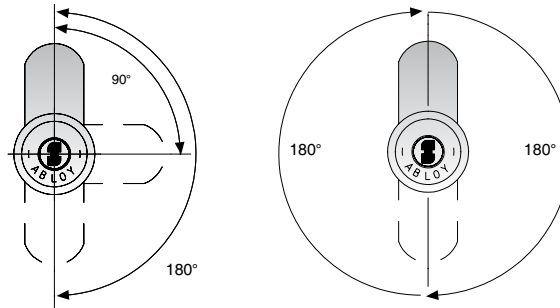

Lukkotyypit:
CL100, CL103, CL104,
CL105, CL109, CL110

Lukkotyypit:
CL101, CL106, CL107

KIINNITYSREIÄN MITAT

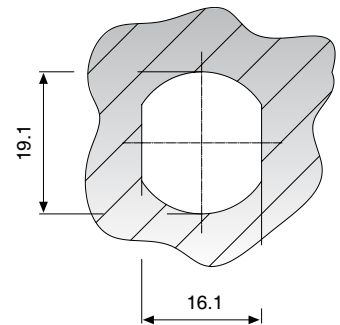

KIINNITYSLEVYT

Kiinnityslevyt tilataan erikseen. Levyjen materiaali on normaalisti sinkittyä terästä.

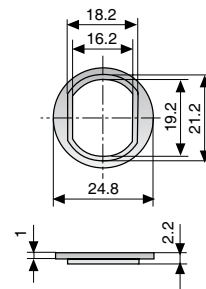
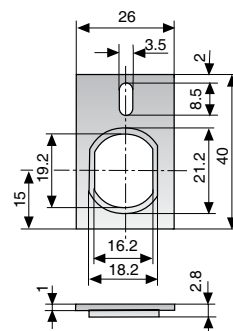
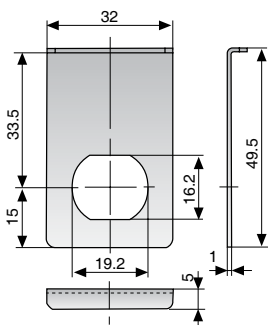

413807

- Kromattua terästä
- Käytetään lasiovien ulkopuolella muovirenkaan 4841003 kanssa estämään lukon pyöriminen.
- Saatavana myös messinki pintakäsittelyllä, tuotenumero 413808

455328

- Käytetään puuoven sisäpuolella estämään lukon pyöriminen.
- Levy kiinnitetään ruuvilla yläreikästään

434613

- Käytetään tarvittaessa sovitettaessa lukkoa suurempaan asennusreikään
- Levyä käytetään yleensä aukon molemmin puolin

LISÄVARUSTEET

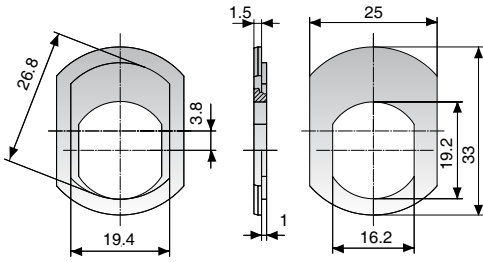

Kiinnityslevy 441345
(kromattu messinki)

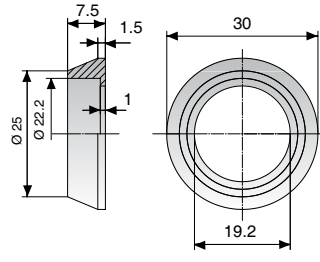

Suojarengas 804757
(kromattu teräs)

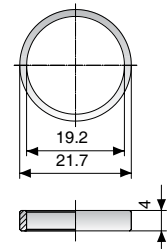

Korotusholkki 804252 - 4 mm
(kromattu teräs)

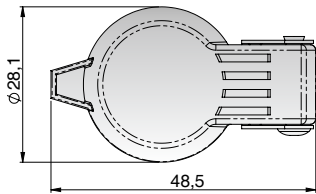

Pölysuoja 5720008

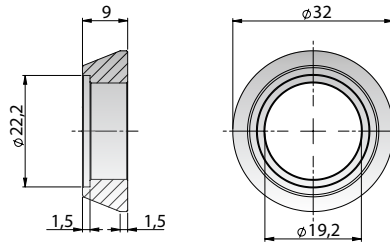

Korotusrengas 812760 - 7,5 mm
(kromattu teräs)

TILATTAESSA MAINITTAVA

- Lukkotyyppi
- Määrä
- Avainjärjestelmä
C = **ABLOY® CLASSIC**
B = **ABLOY® SENTRY**
Z = **ABLOY® SENTO**
N = **ABLOY® PROTEC**
T = **ABLOY® PROTEC²**
- Avainprofiili
- Sarjoitusvaatimukset
- Telkityyppi (ks. taulukko sivulla 7)
- Teljen kiertokulma, jos muu kuin 90°

PAKKAUKSET

Lukko tarvikkeineen, 2 avainta ja avainlappu muovipussiin pakattuina. Tarvikkeet pakataan haluttaessa erikseen. Mikrokytkinlukot (**ABLOY® EP400, EP401 ja EP402**) sisältävät mikrokytkimen.

ABLOY® -valtuutettu lukkolike



www.abloy.fi

Etä-Suomi
Abloy Oy
Lars Sonckin kaari 12
02600 ESPOO
puh. 020 599 4200
fax 020 599 4377

Länsi-Suomi
Abloy Oy
Hatanpään valtatie 26
33100 TAMPERE
puh. 020 599 3111

Itä- ja Pohjois-Suomi
Abloy Oy
Wahlforssinkatu 20
80100 JOENSUU
puh. 020 599 2501
fax 020 599 2209



An ASSA ABLOY Group brand

Abloy Oy on johtavia lukko- ja rakennusohjelmistajia ja sähköisen lukitusteknologian edelläkävijä.

ASSA ABLOY on maailman johtava oviympäristöratkaisujen toimittaja, joka tarjoaa asiakkailleen turvallisia ja helppokäyttöisiä sovelluksia ovien avaamiseen ja sulkemiseen.

ASSA ABLOY